

FRP浴槽



■ 浴槽一覧	P073
■ 特長・機能	P075
■ 1200サイズ		
FP-1280W	P077
FP-1280	P078
FP-1280Y	P079
■ 1400サイズ		
FP-1480W	P080
FP-1480	P081
FP-1476	P082
FP-1482	P083
■ 1600サイズ		
FP-1612	P084
■ 2000サイズ		
FP-2016	P085
FP-2016N	P086
■ 2800サイズ		
GFP-2816	P087
■ 特注サイズ		
概要・Q&A	P088
設置事例	P089

FRP浴槽一覧

1200サイズ

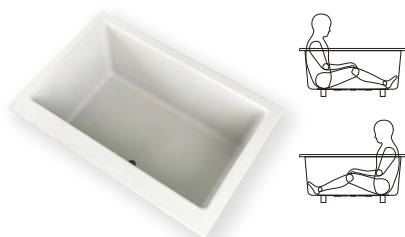

腰掛ステップ	品番: FP-1280W
アームレスト	外寸: 1,197×797×540mm
底面ノンスリップ加工	深さ: 450mm
片側幅広フランジ	重量: 25kg
パーグリップ取付対応	満水量: 260L
リフト対応	標準納期: 納期約4~6週 (エプロン無)
	カラー: ホワイト

詳細 P77 ▶

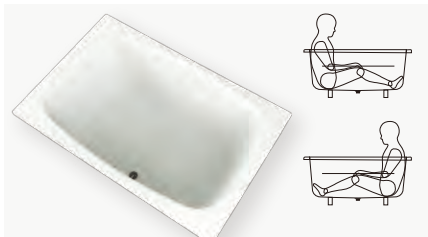

腰掛ステップ	品番: FP-1280
アームレスト(片側)	外寸: 1,197×797×540mm
底面ノンスリップ加工	深さ: 450mm
片側幅広フランジ	重量: 24kg
パーグリップ取付対応	満水量: 240L
リフト対応	標準納期: 納期約4~6週 (エプロン無)
	カラー: ホワイト

詳細 P78 ▶



腰掛ステップ	品番: FP-1280Y
アームレスト(両側)	外寸: 1,197×796×540mm
底面ノンスリップ加工	深さ: 450mm
片側幅広フランジ	重量: 23kg
パーグリップ取付対応	満水量: 230L
リフト対応	標準納期: 納期約4~6週 (エプロン無)
	カラー: ホワイト

詳細 P79 ▶

1400サイズ

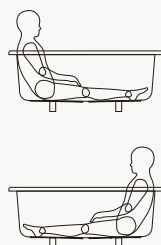

腰掛ステップ
アームレスト
底面ノンスリップ加工
片側幅広フランジ
パーグリップ取付対応
リフト対応

品番: FP-1480W
外寸: 1,400×799×540mm
深さ: 445mm
重量: 32kg
満水量: 310L
標準納期: 納期約4~6週 (エプロン無)
カラー: ホワイト

詳細 P80 ▶

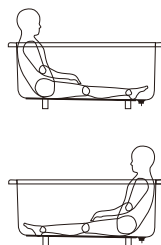

腰掛ステップ
アームレスト
底面ノンスリップ加工
片側幅広フランジ
パーグリップ取付対応
リフト対応

品番: FP-1480
外寸: 1,397×797×580mm
深さ: 500mm
重量: 34kg
満水量: 350L
標準納期: 納期約4~6週 (エプロン無)
カラー: ホワイト

詳細 P81 ▶

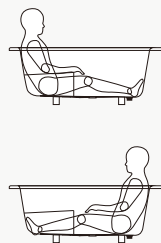

腰掛ステップ
アームレスト(両側)
底面ノンスリップ加工
片側幅広フランジ
パーグリップ取付対応
リフト対応

品番: FP-1476
外寸: 1,391×743×520mm
深さ: 450mm
重量: 30kg
満水量: 300L
標準納期: 納期約4~6週 (エプロン無)
カラー: ホワイト

詳細 P82 ▶

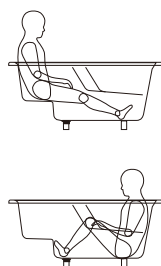

腰掛ステップ
アームレスト(両側)
底面ノンスリップ加工
片側幅広フランジ
パーグリップ取付対応
リフト対応

品番: FP-1482
外寸: 1,391×794×595mm
深さ: 525mm
重量: 32kg
満水量: 310L
標準納期: 納期約4~6週 (エプロン無)
カラー: ホワイト

詳細 P83 ▶

…対応可

…対応不可

1600サイズ

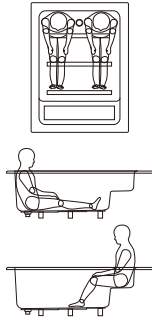

- 腰掛ステップ
- アームレスト
- 底面ノンスリップ加工
- 片側幅広フランジ
- バーグリップ取付対応
- リフト対応

品番:FP-1612

外寸:1,599×1,198×600mm

深さ:500mm

重量:60kg

満水量:620L

標準納期:納期約2~3ヶ月(エブロン無)

カラー:ホワイト

詳細 P84 ▶

2000サイズ

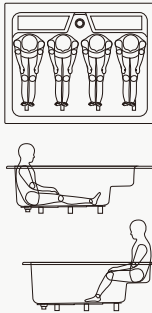

- 腰掛ステップ
- アームレスト
- 底面ノンスリップ加工
- 片側幅広フランジ
- バーグリップ取付対応
- リフト対応

品番:FP-2016

外寸:1,996×1,598×600mm

深さ:500mm

重量:80kg

満水量:1,130L

標準納期:納期約2~3ヶ月(エブロン無)

カラー:ホワイト

詳細 P85 ▶

2800サイズ

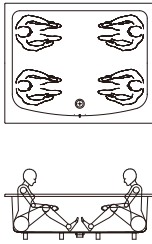

- 腰掛ステップ
- アームレスト
- 底面ノンスリップ加工
- 片側幅広フランジ
- バーグリップ取付対応
- リフト対応

品番:FP-2016N

外寸:1,995×1,598×600mm

深さ:500mm

重量:80kg

満水量:1,200L

標準納期:納期約2~3ヶ月(エブロン無)

カラー:ホワイト

詳細 P86 ▶

※シルエット 身長158cm目安

特注サイズ



- 腰掛ステップ
- アームレスト
- 底面ノンスリップ加工
- 片側幅広フランジ
- バーグリップ取付対応
- リフト対応

品番:GFP-2816

外寸:2,795×1,598×600mm

深さ:500mm

重量:105kg

満水量:1,750L

標準納期:納期約2~3ヶ月(エブロン無)

カラー:ホワイト

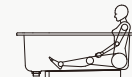
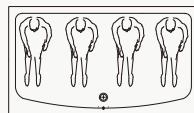

※シルエット 身長158cm目安 詳細 P87 ▶

特注FRP浴槽

オーダーメイドの浴槽を1台から製作できます。

標準納期:納期約2~3ヶ月(エブロン無)

カラー:ホワイト(標準色)

※特殊色も可能。

詳しくはP88をご確認ください。

詳細 P88 ▶

納期*** 浴槽標準納期は確約するものではなく、大型連休等を除いた「目安」です。複数台のご注文、ご注文が集中した際は、さらに納期がかかる場合があります。

※24時間風呂には対応できません。※掲載の商品は予告なく仕様・価格を変更する場合があります。※印刷の都合上、実際の色とは若干異なる場合があります。

※1:(株)いづら LTA-100、LTF-100、LTC-100、LS-310、LS-500。浴槽によって取付可能なレールは異なりますので、各浴槽ページをご確認ください。

(設置する場合は浴槽またぎ高さは380~440または450mm)その他のリフトでも対応可能な場合があります。詳しくはお問合せください。(設置の際は材工共別途となります。)

※2:リフト利用時はバーグリップとの併用はお控えください。

特長・機能

お風呂をより快適にする様々な特長・機能をご紹介します。

対応可否は機種により異なりますので、詳細は各浴槽ページでご確認ください。

FRP浴槽

腰掛ステップ



半身浴が楽しめます。

アームレスト



浴槽内での立ち座りに便利です。

底面ノンスリップ加工



浴槽底面の滑りにくくするための凹凸加工です。
※機種によって加工の形状が異なります。

バークリップ



浴槽内での姿勢を安定させ、浴槽への出入りをサポートします。

片側幅広フランジ

※浴槽の縁の片側が幅広に設計されています。



幅広フランジを壁側に配置すればフランジに手を突きやすく、器具の出っ張りを避けられます。



幅広フランジを手前に配置すれば入浴時の腰掛けとして使用できます。

追い焚き用穴加工

一口循環金具用 φ50

※オプション対応です。
※穴あけ可能位置は各図面に掲載しています。

排水仕様

■ ポップアップ排水栓

直接排水

間接排水



浴槽縁にあるボタンだけで排水栓の開閉ができて便利です。
ポップアップ排水栓は直接排水と間接排水どちらにも対応しています。
ボタンの位置は各浴槽ページをご覧ください。

※排水管接続口：VP30用×3箇所

(直接排水の場合は横方向にVP30を接続し、使用しない2箇所は付属のメクラキャップでふさいでください。)

※FP-1612、FP-2016、FP-2016N、GFP-2816はゴム栓仕様のみとなります。

■ ゴム栓

間接排水



ポップアップ排水栓に比べると排水時間が短くなります。(直接排水対応はできません)

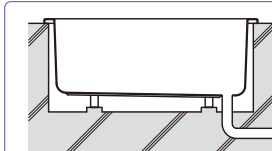

直接排水方式

浴槽に取付けられた排水金具と排水管が直接接合された方式。

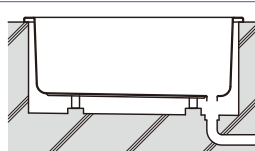

間接排水方式

浴槽の排水金具と排水管とが接続されていないため、浴槽からの排水をいったん縁を切って床面に設けられた排水口に流し込む方式。

FRP浴槽 使用上の注意

- ・24時間バス装置は使用しないでください。浴槽表面の荒れや変色の恐れがあります。
- ・ろ過循環装置は使用しないでください。浴槽表面の荒れや変色の恐れがあります。
- ・2穴式自然循環風呂釜の使用はできません。
- ・銀イオンを発生させる給湯器を使用されると変色の恐れがあります。
- ・お手入れの際は、中性洗剤を使用してください。
- ・酸性・アルカリ性の洗剤及び研磨剤入りの洗浄剤は、表面を傷めますので使用しないでください。
- ・入浴の際に硫黄分を含む入浴剤、中性以外の入浴剤や温泉水は使用しないでください。
- ・水道水に含まれる成分や配管条件によって、浴槽表面に汚れが付着して取れなくなる場合があります。

- ・金属からの「もらいサビ」、脂肪などからの「金属石けん」、銅配管からの「銅石けん」などの汚れが浴槽表面に付着する場合があります。
- ・60℃以上のお湯を直接浴槽に当てないでください。差し湯をする際は、80℃以下にしてください。
- ・屋外や常時日の当たる場所への設置は、変色の恐れがありますので避けてください。
- ・浴槽に強い衝撃を与えないでください。硬いものを落としたり、ぶつたりすると破損の原因になります。
- ・ゴム栓式は間接排水仕様、ポップアップ栓式は直接排水仕様になります。

エプロン

材質：樹脂製（ABSまたはFRP）

エプロン形状

形状は、一方から四方タイプ、エプロン高さは全エプロン・半エプロンからお選び頂けます。

〈例〉

■一方半エプロン



■二方全エプロン



■三方全エプロン

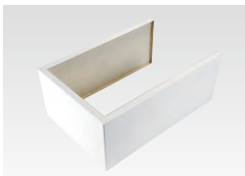

※エプロンは浴槽に固定されており、取外しはできません。

後付手すり・リフト設置対応補強入り

標準仕様で全てのエプロンが補強入りとなっております。



追加オプション

■点検口取付け

取付位置やサイズなど制限がありますのでお問合せください。

■エプロン高さ変更

寸法制限がありますのでお問合せください。

フロタ

板フロタ：納期2～4週 巻フロタ：納期1週

■板フロタ（断熱タイプ）

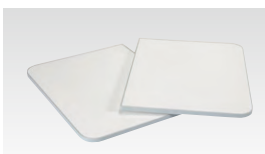

■板フロタ

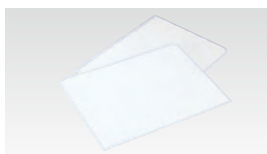

■巻フロタ



特注フロタ（板フロタ・巻フロタ） 納期3～4週

〈板フロタ〉最大サイズ A（奥行）：1,950mm B（間口）1枚：695mm

〈巻フロタ〉最大サイズ A（奥行）：900mm

※寸法制限がありますのでお問合せください。
※断熱タイプは対応していません。
※受注後のキャンセル・変更・返品などはお受けできませんので、十分ご確認ください。

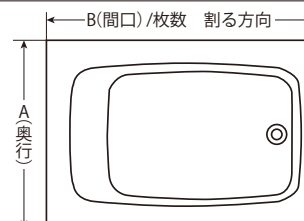

エプロン付き浴槽をご注文の場合、浴槽とエプロンのそれぞれをご注文ください。

〈ご注文例〉

二方半エプロン（R）・バーグリップ付き、ポップアップ栓（L）仕様のFP-1280をご注文の場合

品名	品番	標準価格	標準納期
FRP浴槽	FP-1280B-L	197,000 円	納期約4～6週
二方半エプロン（R）	MEZ-2HR	90,000 円	納期約4～6週
板フロタ（断熱タイプ）	FB-123D	24,000 円	納期2～3週
合計		311,000 円	納期約4～6週

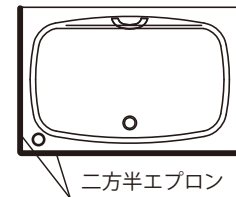
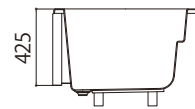

納期***

浴槽標準納期は確約するものではなく、大型連休等を除いた「目安」です。複数台のご注文、ご注文が集中した際は、さらに納期がかかる場合があります。

1200サイズ

FP-1280W

スマホでCheck
ホームページでも
ご覧頂けます。

FP-1280W-WR 写真・右図面はポップアップ排水栓(WR) パーグリップなし エプロンなし

排水栓仕様	パーグリップ	エプロン	品番	標準価格
ゴム栓	なし	なし	FP-1280W	185,000円
	付き(2ヶ)	なし	FP-1280WB	225,000円
ポップアップ	なし	なし	FP-1280W-L/R/WL/WR	197,000円
	付き(2ヶ)	なし	FP-1280WB-L/R/WL/WR	237,000円

図面 P321 ▶ 施工説明 P200 ▶ 取扱説明 P274 ▶ 標準納期: 納期約4~6週(エプロン無)

- 色はホワイトのみになります。
- ゴム栓仕様は間接排水のみになります。(直接排水不可)
- ポップアップ排水仕様浴槽をご注文の場合は右図でボタンの位置をお選びください。
- エプロン付き浴槽をご注文の場合は、エプロンの位置をお選びください。
- 追い焚き用穴加工は一口循環金具用(φ50)のみ可能です。(オプション)
自然循環式(二穴式)には対応できません。
- 24時間風呂には対応できません。
- P75の使用上の注意をご確認ください。

腰掛ステップ

アームレスト

底面ノンスリップ加工

片側幅広フランジ

パーグリップ取付対応

リフト対応※2

浴槽品番の見方

FP-1280W (B) - (L/R/WL/WR)

浴槽品番 パーグリップ付 ポップアップ排水栓ボタンの位置

外寸:1,197×797×540mm
 内寸:1,057×607×450mm
 底:972×506mm 満水量:260L 重量:25kg

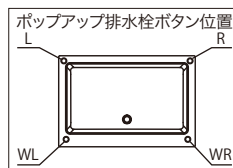
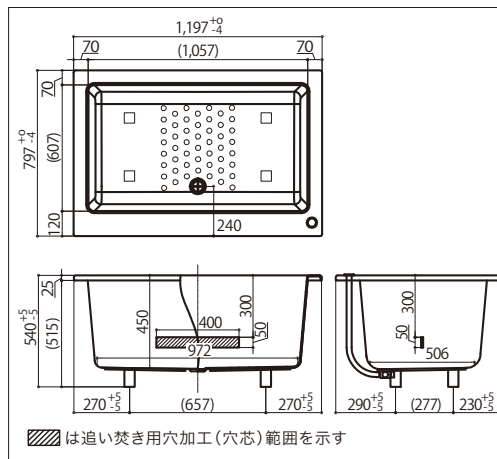

設置事例 FP-1280W-L



専用エプロン 受注生産品 材質:樹脂製(ABSまたはFRP)

タイプ	仕様(エプロン高さ)	品番	標準価格	エプロン位置(排水位置)
一方 納期約4~6週	半エプロン(425mm)	MEZ-1H	52,000円	
	全エプロン(505mm)	MEZ-1	60,000円	
	半エプロン(425mm)	MEZ-1HO	52,000円	
	全エプロン(505mm)	MEZ-1O	60,000円	
二方 納期約4~6週	半エプロン(425mm)	MEZ-2HL/R	90,000円	
	全エプロン(505mm)	MEZ-2L/R	98,000円	
	半エプロン(425mm)	MEZ-2HLO/RO	90,000円	
	全エプロン(505mm)	MEZ-2LO/RO	98,000円	
三方(長辺中央取付) 納期約1.5ヶ月	半エプロン(425mm)	MEZ-3H	142,000円	
	全エプロン(505mm)	MEZ-3	158,000円	
	半エプロン(425mm)	MEZ-3HO	142,000円	
三方(短辺中央取付) 納期約1.5ヶ月	全エプロン(505mm)	MEZ-3O	158,000円	
	半エプロン(425mm)	MEZ-3THL/R	142,000円	
	全エプロン(505mm)	MEZ-3TL/R	158,000円	
四方 納期約2ヶ月	半エプロン(425mm)	MEZ-4H	180,000円	
	全エプロン(505mm)	MEZ-4	196,000円	

半エプロン

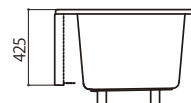

全エプロン

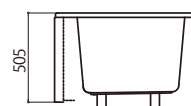

:エプロン部

納期*** 浴槽標準納期は確約するものではなく、大型連休等を除いた「目安」です。
 複数台のご注文、ご注文が集中した際は、さらに納期がかかる場合があります。

フロタ 板フタ: 納期2~3週 巻フタ: 納期1週

仕様	外寸(厚み/枚)	割数	品番	標準価格
板フタ(断熱タイプ)	780×1,180(24mm)	2	FB-123D	24,000円
巻フタ	800×1,190	-	FB-123M	7,200円

※表に示す板フタの厚みは縁の厚みを示しています。本体の板厚は21.5mmです。

板フタ(断熱タイプ) 巻フタ



※掲載の商品は予告なく仕様・価格を変更する場合があります。※表示の価格には消費税は含まれておりません。※印刷の都合上、実際の色とは若干異なる場合があります。
 ※1:(株)いすら LTA-100、LTC-100、LS-310(推奨)、LS-500(LTC-100との併用を推奨)。(設置する場合は浴槽またぎ高さは380~450mm)その他のリフトでも対応可能な場合があります。詳しくはお問合せください。(設置の際は材工共別途となります。)*2:リフト利用時はパーグリップとの併用はお控えください。

1200サイズ

FP-1280

スマホでCheck
ホームページでも
ご覧頂けます。



FP-1280B 写真・右図面はゴム栓 バグリップあり エプロンなし

排水栓仕様	バグリップ	エプロン	品番	標準価格
ゴム栓	なし	なし	FP-1280	165,000円
	付き(1ヶ)	なし	FP-1280B	185,000円
ポップアップ	なし	なし	FP-1280-L/R/AL/AR	177,000円
	付き(1ヶ)	なし	FP-1280B-L/R/AL/AR	197,000円

図面 P322 ▶ 施工説明 P200 ▶ 取扱説明 P274 ▶ 標準納期: 納期約4~6週(エプロン無)

- 色はホワイトのみになります。
- ゴム栓仕様は間接排水のみになります。(直接排水不可)
- バグリップ付きの仕様は、アームレスト側一方にのみバグリップが付きます。
- ポップアップ排水仕様浴槽をご注文の場合は右図でボタンの位置をお選びください。
- エプロン付き浴槽をご注文の場合は、エプロンの位置をお選びください。
- 追い焚き用穴加工は一口循環金具用(φ50)のみ可能です。(オプション)
自然循環式(二穴式)には対応できません。
- 24時間風呂には対応できません。
- P75の使用上の注意をご確認ください。

腰掛ステップ	アームレスト (片側)	底面ノンスリップ 加工
片側 幅広フランジ	バグリップ 取付対応	リフト対応※2

浴槽品番の見方

FP-1280 (B) - (L/R/AL/AR)

浴槽品番 バグリップ付 ポップアップ排水栓ボタンの位置

外寸: 1,197×797×540mm
内寸: 1,100×700×450mm
底: 965×536mm 満水量: 240L 重量: 24kg

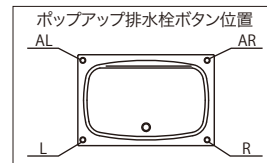
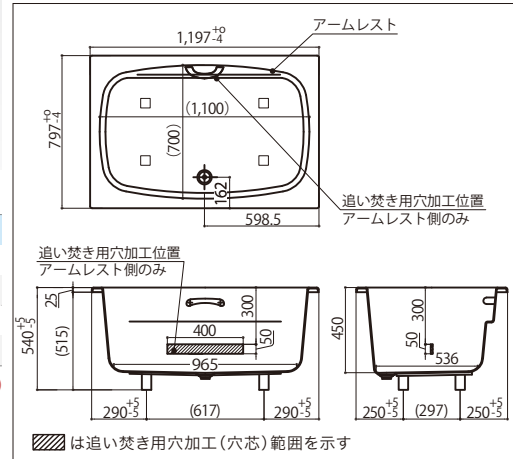

専用エプロン 受注生産品 材質: 樹脂製 (ABSまたはFRP)

タイプ	仕様(エプロン高さ)	品番	標準価格	エプロン位置(排水位置)
一方 納期約4~6週	半エプロン(425mm)	MEZ-1H	52,000円	
	全エプロン(505mm)	MEZ-1	60,000円	
	半エプロン(425mm)	MEZ-1HO	52,000円	
	全エプロン(505mm)	MEZ-1O	60,000円	
二方 納期約4~6週	半エプロン(425mm)	MEZ-2HL/R	90,000円	
	全エプロン(505mm)	MEZ-2L/R	98,000円	
	半エプロン(425mm)	MEZ-2HLO/RO	90,000円	
	全エプロン(505mm)	MEZ-2LO/RO	98,000円	
三方(長辺中央取付) 納期約1.5ヶ月	半エプロン(425mm)	MEZ-3H	142,000円	
	全エプロン(505mm)	MEZ-3	158,000円	
	半エプロン(425mm)	MEZ-3HO	142,000円	
三方(短辺中央取付) 納期約1.5ヶ月	半エプロン(425mm)	MEZ-3THL/R	142,000円	
	全エプロン(505mm)	MEZ-3TL/R	158,000円	
四方 納期約2ヶ月	半エプロン(425mm)	MEZ-4H	180,000円	
	全エプロン(505mm)	MEZ-4	196,000円	

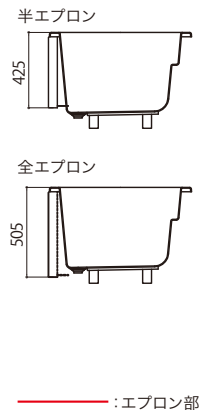

納期*** 浴槽標準納期は確約するものではなく、大型連休等を除いた「目安」です。
複数台のご注文、ご注文が集中した際は、さらに納期がかかる場合があります。

フロタ 板フタ: 納期2~3週 巻フタ: 納期1週

仕様	外寸(厚み/枚)	割数	品番	標準価格
板フタ(断熱タイプ)	780×1,180(24mm)	2	FB-123D	24,000円
巻フタ	800×1,190	-	FB-123M	7,200円

※表に示す板フタの厚みは線の厚みを示しています。本体の板厚は21.5mmです。

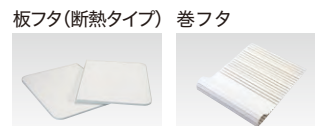

※掲載の商品は予告なく仕様・価格を変更する場合があります。※表示の価格には消費税は含まれておりません。※印刷の都合上、実際の色とは若干異なる場合があります。
※1:(株)いすら LTF-100、LS-310(推奨)、LS-500。(設置する場合は浴槽またぎ高さは370~440mm)その他のリフトでも対応可能な場合があります。
詳しくはお問合せください。(設置の際は材工共別途となります。)*2:リフト利用時はバグリップとの併用はお控えください。

1200サイズ

FP-1280Y

スマホでCheck

ホームページでも
ご覧頂けます。

FP-1280Y 写真・右図面はゴム栓 バーグリップなし エプロンなし

排水栓仕様	バーグリップ	エプロン	品番	標準価格
ゴム栓	なし	なし	FP-1280Y	165,000円
	付き(2ヶ)	なし	FP-1280YB	205,000円
ポップアップ	なし	なし	FP-1280Y-L/R/SL/SR	177,000円
	付き(2ヶ)	なし	FP-1280YB-L/R/SL/SR	217,000円

図面 P323 ▶ 施工説明 P200 ▶ 取扱説明 P274 ▶ 標準納期: 納期約4~6週(エプロン無)

- 色はホワイトのみになります。
- ゴム栓仕様は間接排水のみになります。(直接排水不可)
- ポップアップ排水仕様浴槽をご注文の場合は右図でボタンの位置をお選びください。
- エプロン付き浴槽をご注文の場合は、エプロンの位置をお選びください。
- 追い焚き用穴加工は一口循環金具用(φ50)のみ可能です。(オプション)
自然循環式(二穴式)には対応できません。
- 24時間風呂には対応できません。
- ゴム栓のヒートンの位置はエプロンの位置によって異なります。
エプロンの位置がR・RK・Tタイプの場合は、ヒートンが標準位置の対面に付きます。
- P75の使用上の注意をご確認ください。

腰掛ステップ

アームレスト
(両側)底面ノンスリップ
加工片側
幅広フランジバーグリップ
取付対応リフト対応^{※1}
^{※2}

浴槽品番の見方

FP-1280Y (B) - (L/R/SL/SR)

浴槽品番 バーグリップ付 ポップアップ排水栓ボタンの位置

外寸:1,197×796×540mm
 内寸:1,080×680×450mm(350mm)
 底:672×585mm 満水量:230L 重量:23kg

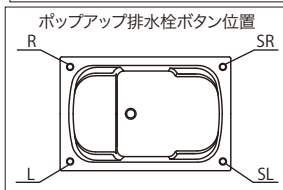
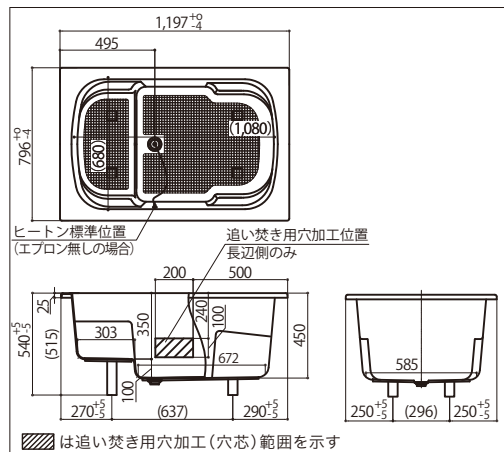

専用エプロン 受注生産品 材質:樹脂製(ABSまたはFRP)

タイプ	仕様(エプロン高さ)	品番	標準価格	エプロン位置(排水位置)
一方 納期約4~6週	半エプロン(425mm)	MEZ-1HL/R	52,000円	
	全エプロン(505mm)	MEZ-1L/R	60,000円	
二方 納期約4~6週	半エプロン(425mm)	MEZ-2HL/R	90,000円	
	全エプロン(505mm)	MEZ-2L/R	98,000円	
二方(腰掛側取付) 納期約4~6週	半エプロン(425mm)	MEZ-2HLK/RK	90,000円	
	全エプロン(505mm)	MEZ-2LK/RK	98,000円	
三方(長辺中央取付) 納期約1.5ヶ月	半エプロン(425mm)	MEZ-3HL/R	142,000円	
	全エプロン(505mm)	MEZ-3L/R	158,000円	
三方(短辺中央取付) 納期約1.5ヶ月	半エプロン(425mm)	MEZ-3THO/T	142,000円	
	全エプロン(505mm)	MEZ-3TO/T	158,000円	
四方 納期約2ヶ月	半エプロン(425mm)	MEZ-4H	180,000円	
	全エプロン(505mm)	MEZ-4	196,000円	

半エプロン

全エプロン

:エプロン部

納期*** 浴槽標準納期は確約するものではなく、大型連休等を除いた「目安」です。
 複数台のご注文、ご注文が集中した際は、さらに納期がかかる場合があります。

フロタ 板フタ: 納期2~3週 巻フタ: 納期1週

仕様	外寸(厚み/枚)	割数	品番	標準価格
板フタ(断熱タイプ)	780×1,180(24mm)	2	FB-123D	24,000円
巻フタ	800×1,190	-	FB-123M	7,200円

※表に示す板フタの厚みは縁の厚みを示しています。本体の板厚は21.5mmです。

板フタ(断熱タイプ) 巻フタ



1400サイズ

FP-1480W

スマホでCheck
ホームページでも
ご覧頂けます。



FP-1480W-WL 写真・右図面はポップアップ栓(WL) パーグリップなし エプロンなし

排水栓仕様	パーグリップ	エプロン	品番	標準価格
ゴム栓	なし	なし	FP-1480W	265,000円
	付き(2ヶ)	なし	FP-1480WB	305,000円
ポップアップ	なし	なし	FP-1480W-L/R/WL/WR	277,000円
	付き(2ヶ)	なし	FP-1480WB-L/R/WL/WR	317,000円

図面 P324 ▶ 施工説明 P200 ▶ 取扱説明 P274 ▶ 標準納期: 納期約4~6週(エプロン無)

- 色はホワイトのみになります。
- ゴム栓仕様は間接排水のみになります。(直接排水不可)
- ポップアップ排水仕様浴槽をご注文の場合は右図でボタンの位置をお選びください。
- エプロン付き浴槽をご注文の場合は、エプロンの位置をお選びください。
- 追い焚き用穴加工は一口循環金具用(φ50)のみ可能です。(オプション)
自然循環式(二穴式)には対応できません。
- 24時間風呂には対応できません。
- P75の使用上の注意をご確認ください。

腰掛ステップ	アームレスト	底面ノンスリップ加工
片側幅広フランジ	パーグリップ取付対応	リフト対応※2

浴槽品番の見方

FP-1480W (B) - (L/R/WL/WR)

浴槽品番 パーグリップ付 ポップアップ排水栓ボタンの位置

外寸: 1,400×799×540mm
内寸: 1,250×599×445mm
底: 1,140×515mm 満水量: 310L 重量: 32kg

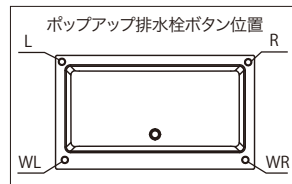
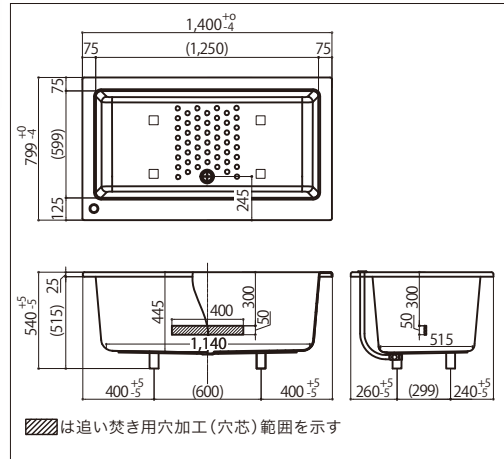

設置事例 FP-1480W-WR



専用エプロン 受注生産品 材質: 樹脂製 (ABSまたはFRP)

タイプ	仕様(エプロン高さ)	品番	標準価格	エプロン位置(排水位置)
一方 納期約4~6週	半エプロン(425mm)	MEZ-1-1H	57,000円	
	全エプロン(505mm)	MEZ-1-1	65,000円	
	半エプロン(425mm)	MEZ-1-1HO	57,000円	
	全エプロン(505mm)	MEZ-1-1O	65,000円	
二方 納期約4~6週	半エプロン(425mm)	MEZ-2-1HL/R	96,000円	
	全エプロン(505mm)	MEZ-2-1L/R	103,000円	
	半エプロン(425mm)	MEZ-2-1HLO/RO	96,000円	
	全エプロン(505mm)	MEZ-2-1LO/RO	103,000円	
三方(長辺中央取付) 納期約1.5ヶ月	半エプロン(425mm)	MEZ-3H-1	172,000円	
	全エプロン(505mm)	MEZ-3-1	185,000円	
	半エプロン(425mm)	MEZ-3H-1O	172,000円	
三方(短辺中央取付) 納期約1.5ヶ月	半エプロン(425mm)	MEZ-3T-1HL/R	172,000円	
	全エプロン(505mm)	MEZ-3T-1L/R	185,000円	
四方 納期約2ヶ月	半エプロン(425mm)	MEZ-4-1H	192,000円	
	全エプロン(505mm)	MEZ-4-1	206,000円	

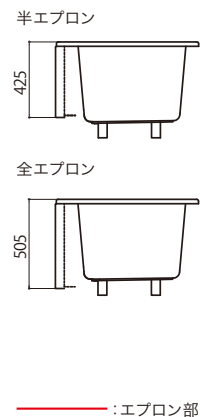

納期*** 浴槽標準納期は確約するものではなく、大型連休等を除いた「目安」です。
複数台のご注文、ご注文が集中した際は、さらに納期がかかる場合があります。

フロタ 板フタ: 納期2~3週 巻フタ: 納期1週

仕様	外寸(厚み/枚)	割数	品番	標準価格
板フタ(断熱タイプ)	780×1,359(24mm)	3	FB-141D	29,000円
巻フタ	800×1,385	-	FB-141M	9,000円

※表に示す板フタの厚みは線の厚みを示しています。本体の板厚は21.5mmです。

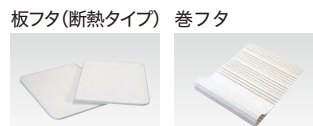

※掲載の商品は予告なく仕様・価格を変更する場合があります。※表示の価格には消費税は含まれておりません。※印刷の都合上、実際の色とは若干異なる場合があります。
※1: (株)いちら LTA-100, LTC-100, LS-310, LS-500。(設置する場合は浴槽またぎ高さは380~450mm)その他のリフトでも対応可能な場合があります。
詳しくはお問合せください。(設置の際は材工共別途となります。)*2: リフト利用時はパーグリップとの併用はお控えください。

1400サイズ

FP-1480

スマホでCheck
ホームページでも
ご覧頂けます。

FP-1480 写真・右図面はゴム栓 パーグリップなし エプロンなし

排水栓仕様	パーグリップ	エプロン	品番	標準価格
ゴム栓	なし	なし	FP-1480	265,000円
	付き(2ヶ)	なし	FP-1480B	305,000円
ポップアップ	なし	なし	FP-1480-L/R	277,000円
	付き(2ヶ)	なし	FP-1480B-L/R	317,000円

図面 P325 ▶ 施工説明 P200 ▶ 取扱説明 P274 ▶ 標準納期: 納期約4~6週(エプロン無)

- 色はホワイトのみになります。
- ゴム栓仕様は間接排水のみになります。(直接排水不可)
- ポップアップ排水仕様浴槽をご注文の場合は右図でボタンの位置をお選びください。
- エプロン付き浴槽をご注文の場合は、エプロンの位置をお選びください。
- 追い焚き用穴加工は一口循環金具用(φ50)のみ可能です。(オプション)
自然循環式(二穴式)には対応できません。
- 24時間風呂には対応できません。
- P75の使用上の注意をご確認ください。

腰掛ステップ	アームレスト	底面ノンスリップ加工
片側幅広フランジ	パーグリップ取付対応	リフト対応

浴槽品番の見方

FP-1480 (B) (L/R)

浴槽品番 パーグリップ付 ポップアップ排水栓ボタンの位置

外寸:1,397×797×580mm
 内寸:1,257×657×500mm
 底:1,194×594mm 満水量:350L 重量:34kg

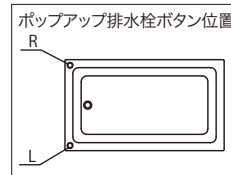
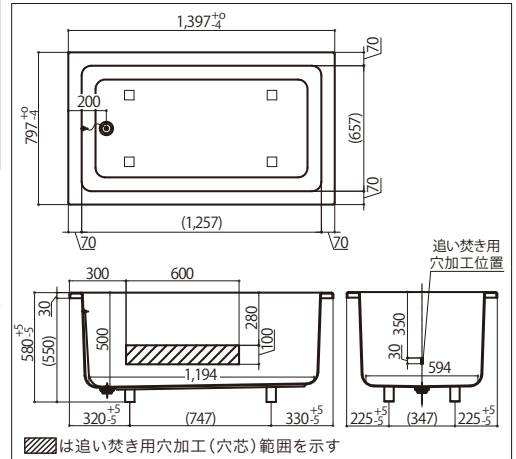

設置事例 FP-1480(ゴム栓)



専用エプロン 受注生産品 材質:樹脂製(ABSまたはFRP)

タイプ	仕様(エプロン高さ)	品番	標準価格	エプロン位置(排水位置)
一方 納期約4~6週	半エプロン(430mm)	MEZ-1-1HL/R	57,000円	
	全エプロン(510mm)	MEZ-1-1L/R	65,000円	
二方 納期約4~6週	半エプロン(430mm)	MEZ-2-1HL/R	96,000円	
	全エプロン(510mm)	MEZ-2-1L/R	103,000円	
	半エプロン(430mm)	MEZ-2-1HLO/RO	96,000円	
	全エプロン(510mm)	MEZ-2-1LO/RO	103,000円	
三方(長辺中央取付) 納期約1.5ヶ月	半エプロン(430mm)	MEZ-3-1HL/R	172,000円	
	全エプロン(510mm)	MEZ-3-1L/R	185,000円	
三方(短辺中央取付) 納期約1.5ヶ月	半エプロン(430mm)	MEZ-3T-1HO/T	172,000円	
	全エプロン(510mm)	MEZ-3T-1O/T	185,000円	
四方 納期約2ヶ月	半エプロン(430mm)	MEZ-4-1H	192,000円	
	全エプロン(510mm)	MEZ-4-1	206,000円	

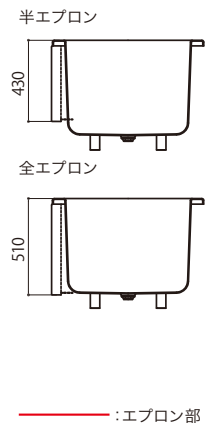

納期*** 浴槽標準納期は確約するものではなく、大型連休等を除いた「目安」です。
 複数台のご注文、ご注文が集中した際は、さらに納期がかかる場合があります。

フロタ 板フタ: 納期2~3週 巻フタ: 納期1週

仕様	外寸(厚み/枚)	割数	品番	標準価格
板フタ(断熱タイプ)	780×1,359(24mm)	3	FB-141D	29,000円
巻フタ	800×1,385	-	FB-141M	9,000円

※表に示す板フタの厚みは縁の厚みを示しています。本体の板厚は21.5mmです。

板フタ(断熱タイプ) 巻フタ



※掲載の商品は予告なく仕様・価格を変更する場合があります。※表示の価格には消費税は含まれておりません。※印刷の都合上、実際の色とは若干異なる場合があります。
 ※1:(株)いすら LTF-100、LS-310、LS-500。(設置する場合は浴槽またぎ高さは380~450mm)その他のリフトでも対応可能な場合があります。
 詳しくはお問合せください。(設置の際は材工共別途となります。)*2:リフト利用時はパーグリップとの併用は控えてください。

1400サイズ

FP-1476

スマホでCheck
ホームページでも
ご覧頂けます。

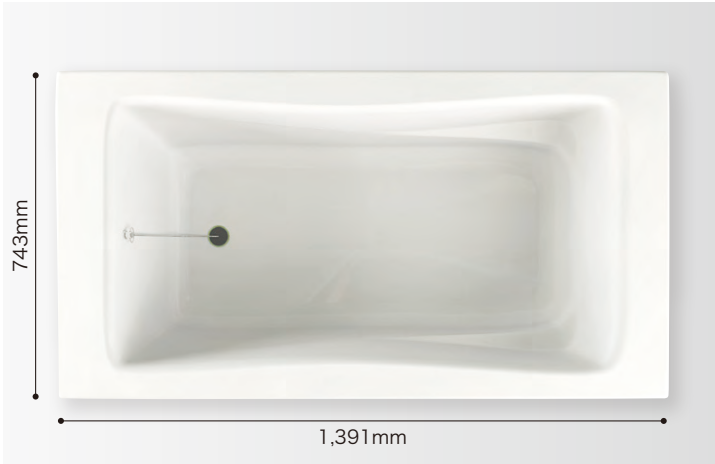

FP-1476 写真・右図面はゴム栓 パーグリップなし エプロンなし

排水栓仕様	パーグリップ	エプロン	品番	標準価格
ゴム栓	なし	なし	FP-1476	235,000円
	付き(2ヶ)	なし	FP-1476B	275,000円
ポップアップ	なし	なし	FP-1476-L/R	247,000円
	付き(2ヶ)	なし	FP-1476B-L/R	287,000円

図面 P326 ▶ 施工説明 P200 ▶ 取扱説明 P274 ▶ 標準納期: 納期約4~6週 (エプロン無)

- 色はホワイトのみになります。
- ゴム栓仕様は間接排水のみになります。(直接排水不可)
- ポップアップ排水仕様浴槽をご注文の場合は右図でボタンの位置をお選びください。
- エプロン付き浴槽をご注文の場合は、エプロンの位置をお選びください。
- 追い焚き用穴加工は一口循環金具用(φ50)のみ可能です。(オプション)
自然循環式(二穴式)には対応できません。
- 24時間風呂には対応できません。
- P75の使用上の注意をご確認ください。

腰掛ステップ	アームレスト (両側)	底面ノンスリップ 加工
片側 幅広フランジ	パーグリップ 取付対応	リフト対応※2

浴槽品番の見方

FP-1476 (B) - (L/R)
浴槽品番 パーグリップ付 ポップアップ排水栓ボタンの位置

外寸: 1,391×743×520mm
内寸: 1,161×603×450mm
底: 988×464mm 満水量: 300L 重量: 30kg

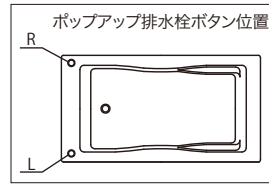
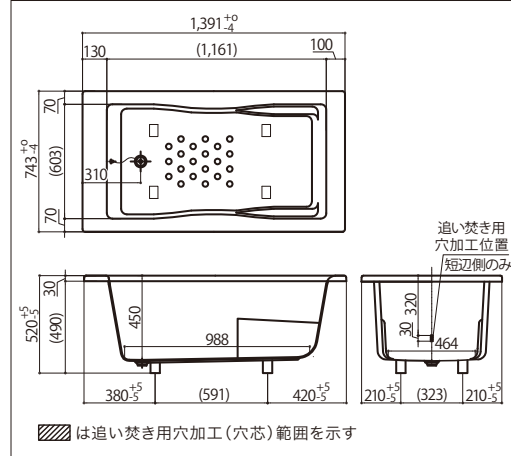

専用エプロン 受注生産品 材質: 樹脂製 (ABSまたはFRP)

タイプ	仕様(エプロン高さ)	品番	標準価格	エプロン位置(排水位置)
一方 納期約4~6週	半エプロン(430mm)	MEZ-1-1HL/R	57,000円	L R
	全エプロン(510mm)	MEZ-1-1L/R	65,000円	L R
二方 納期約4~6週	半エプロン(430mm)	MEZ-2-1HL/R	96,000円	L R
	全エプロン(510mm)	MEZ-2-1L/R	103,000円	L R
	半エプロン(430mm)	MEZ-2-1HO/RO	96,000円	LO RO
	全エプロン(510mm)	MEZ-2-1LO/RO	103,000円	LO RO
三方(長辺中央取付) 納期約1.5ヶ月	半エプロン(430mm)	MEZ-3-1HL/R	172,000円	L R
	全エプロン(510mm)	MEZ-3-1L/R	185,000円	L R
三方(短辺中央取付) 納期約1.5ヶ月	半エプロン(430mm)	MEZ-3T-1HO/T	172,000円	O T
	全エプロン(510mm)	MEZ-3T-1O/T	185,000円	O T
四方 納期約2ヶ月	半エプロン(430mm)	MEZ-4-1H	192,000円	
	全エプロン(510mm)	MEZ-4-1	206,000円	

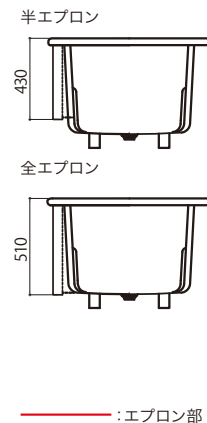

納期*** 浴槽標準納期は確約するものではなく、大型連休等を除いた「目安」です。
複数台のご注文、ご注文が集中した際は、さらに納期がかかる場合があります。

フロタ 板フタ: 納期2~3週 巻フタ: 納期1週

仕様	外寸(厚み/枚)	割数	品番	標準価格
板フタ(断熱タイプ)	730×1,359(24mm)	3	FB-143D	29,000円
巻フタ	750×1,385	-	FB-143M	8,700円

※表に示す板フタの厚みは縁の厚みを示しています。本体の板厚は21.5mmです。

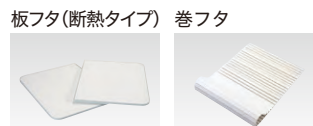

1400サイズ

FP-1482

スマホでCheck
ホームページでも
ご覧頂けます。



FP-1482 写真・右図面はゴム栓 パーグリップなし エプロンなし

排水栓仕様	パーグリップ	エプロン	品番	標準価格
ゴム栓	なし	なし	FP-1482	261,000円
	付き(2ヶ)	なし	FP-1482B	301,000円
ポップアップ	なし	なし	FP-1482-L/R	273,000円
	付き(2ヶ)	なし	FP-1482B-L/R	313,000円

図面 P327 ▶ 施工説明 P200 ▶ 取扱説明 P274 ▶ 標準納期: 納期約4~6週 (エプロン無)

- 色はホワイトのみになります。
- ゴム栓仕様は間接排水のみになります。(直接排水不可)
- ポップアップ排水仕様浴槽をご注文の場合は右図でボタンの位置をお選びください。
- エプロン付き浴槽をご注文の場合は、エプロンの位置をお選びください。
- 追い焚き用穴加工は一口循環金具用(φ50)のみ可能です。(オプション)
自然循環式(二穴式)には対応できません。
- 24時間風呂には対応できません。
- ゴム栓のヒートンの位置はエプロンの位置によって異なります。
エプロンの位置がR・RK・Tタイプの場合は、ヒートンが標準位置の対面に付きます。
- P75の使用上の注意をご確認ください。

専用エプロン ■ 受注生産品 材質: 樹脂製(ABSまたはFRP)

タイプ	仕様(エプロン高さ)	品番	標準価格	エプロン位置(排水位置)
一方 ■ 納期約4~6週	半エプロン(435mm)	MEZ-1-2HL/R	62,000円	
	全エプロン(575mm)	MEZ-1-2L/R	70,000円	
二方 ■ 納期約4~6週	半エプロン(435mm)	MEZ-2-2HL/R	110,000円	
	全エプロン(575mm)	MEZ-2-2L/R	115,000円	
二方(腰掛側取付) ■ 納期約4~6週	半エプロン(435mm)	MEZ-2-2HLK/RK	110,000円	
	全エプロン(575mm)	MEZ-2-2LK/RK	115,000円	
三方(長辺中央取付) ■ 納期約1.5ヶ月	半エプロン(435mm)	MEZ-3-1HL/R	172,000円	
	全エプロン(575mm)	MEZ-3-1L/R	185,000円	
三方(短辺中央取付) ■ 納期約1.5ヶ月	半エプロン(435mm)	MEZ-3T-1HO/T	172,000円	
	全エプロン(575mm)	MEZ-3T-1O/T	185,000円	
四方 ■ 納期約2ヶ月	半エプロン(435mm)	MEZ-4-1H	192,000円	
	全エプロン(575mm)	MEZ-4-1	206,000円	

半エプロン

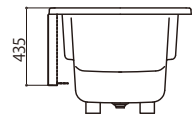

全エプロン

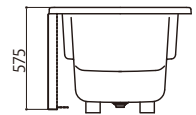

: エプロン部

■ 納期*** 浴槽標準納期は確約するものではなく、大型連休等を除いた「目安」です。
複数台のご注文、ご注文が集中した際は、さらに納期がかかる場合があります。

フロタ 板フタ: ■ 納期2~3週 巻フタ: ■ 納期1週

仕様	外寸(厚み/枚)	割数	品番	標準価格
板フタ(断熱タイプ)	780×1,359(24mm)	3	FB-141D	29,000円
巻フタ	800×1,385	-	FB-141M	9,000円

※表に示す板フタの厚みは縁の厚みを示しています。本体の板厚は21.5mmです。

板フタ(断熱タイプ) 巻フタ



1600サイズ

FP-1612

スマホでCheck
ホームページでも
ご覧頂けます。



- 腰掛ステップ
- アームレスト
- 底面ノンスリップ加工
- 片側幅広フランジ
- バークリップ取付対応
- リフト対応

外寸:1,599×1,198×600mm
内寸:1,399×998×500mm(250mm)
底:980×845mm 満水量:620L 重量:60kg

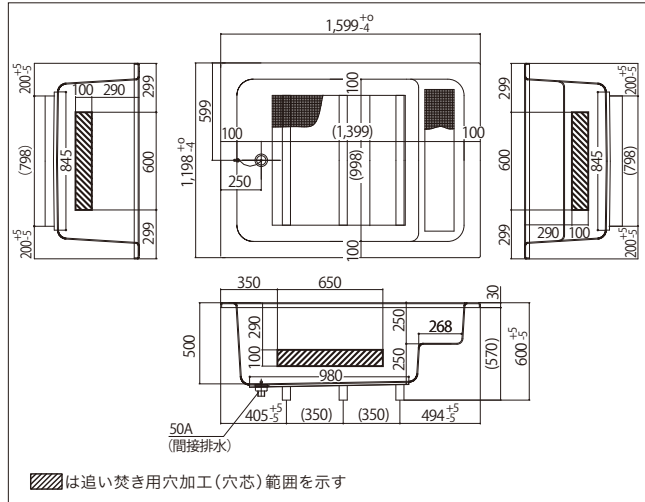

FP-1612 写真・右図面はゴム栓 バークリップなし エプロンなし

排水栓仕様	バークリップ	エプロン	品番	標準価格
ゴム栓	なし	なし	FP-1612	384,000円

排水口:50A(間接排水) 標準納期:納期約2~3ヶ月(エプロン無)
排水時間:約6分

図面 P328 ▶ 施工説明 P200 ▶ 取扱説明 P274 ▶

- 色はホワイトのみになります。
- ゴム栓仕様、間接排水のみになります。(直接排水不可)
- エプロン付き浴槽をご注文の場合は、エプロンの位置をお選びください。
- 追い焚き用穴加工は一口循環金具用(φ50)のみ可能です。(オプション)
自然循環式(二穴式)には対応できません。
- 24時間風呂には対応できません。
- P75の使用上の注意をご確認ください。

専用エプロン 受注生産品 材質:樹脂製(ABSまたはFRP)

タイプ	仕様(エプロン高さ)	品番	標準価格	エプロン位置(排水位置)
一方 納期約2~3ヶ月	半エプロン(400mm)	MEZ-1-4HL/R	82,000円	
	全エプロン(540mm)	MEZ-1-4L/R	90,000円	
二方 納期約2~3ヶ月	半エプロン(400mm)	MEZ-2-4HL/R	128,000円	
	全エプロン(540mm)	MEZ-2-4L/R	134,000円	
	半エプロン(400mm)	MEZ-2-4HLK/RK	128,000円	
	全エプロン(540mm)	MEZ-2-4LK/RK	134,000円	
三方(長辺中央取付) 納期約2~3ヶ月	半エプロン(400mm)	MEZ-3-4HL/R	188,000円	
	全エプロン(540mm)	MEZ-3-4L/R	196,000円	
三方(短辺中央取付) 納期約2~3ヶ月	半エプロン(400mm)	MEZ-3-4HO/T	188,000円	
	全エプロン(540mm)	MEZ-3-4O/T	196,000円	
四方 納期約2~3ヶ月	半エプロン(400mm)	MEZ-4-4H	238,000円	
	全エプロン(540mm)	MEZ-4-4	250,000円	

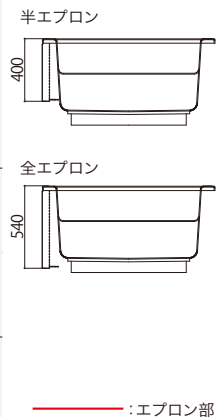

納期*** 浴槽標準納期は確約するものではなく、大型連休等を除いた「目安」です。
複数台のご注文、ご注文が集中した際は、さらに納期がかかる場合があります。

フロフト 納期2~4週

仕様	外寸(厚み/枚)	割数	重量	品番	標準価格
板フタ	1,200×1,600(19mm)	3	7.5kg	FB-164	117,000円

※表に示す板フタの厚みは緑の厚みを示しています。本体の板厚は11mmです。

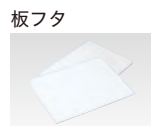

2000サイズ

FP-2016

スマホでCheck

ホームページでも
ご覧頂けます。

FP-2016 写真・右図面はゴム栓 パーグリップなし エプロンなし

排水栓仕様	パーグリップ	エプロン	品番	標準価格
ゴム栓	なし	なし	FP-2016	519,000円

排水口:75A(間接排水) 排水時間:約10分 標準納期: 納期約2~3ヶ月(エプロン無)

図面 P329 ▶ 施工説明 P200 ▶ 取扱説明 P274 ▶

- 色はホワイトのみになります。
- ゴム栓仕様、間接排水のみになります。(直接排水不可)
- エプロン付き浴槽をご注文の場合は、エプロンの位置をお選びください。
- 追い焚き用穴加工は一口循環金具用(φ50)のみ可能です。(オプション)
自然循環式(二穴式)には対応できません。
- 24時間風呂には対応できません。
- P75の使用上の注意をご確認ください。

腰掛ステップ

アームレスト

底面ノンスリップ加工

片側
幅広フランジパーグリップ
取付対応リフト対応^{※1}
^{※2}

外寸:1,996×1,598×600mm
内寸:1,796×1,398×500mm(250mm)
底:1,650×985mm 満水量:1,130L 重量:80kg

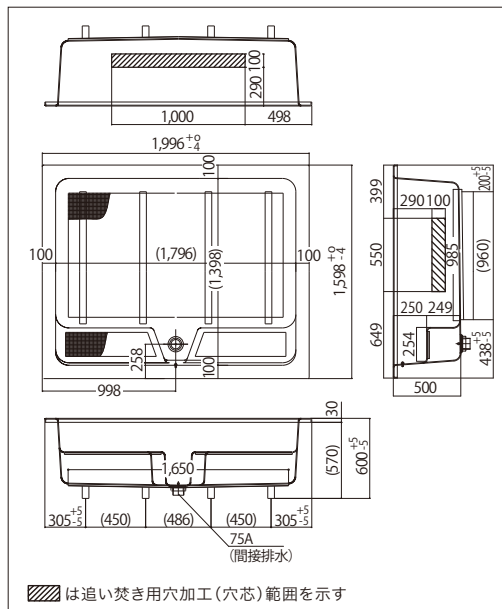
専用エプロン 受注生産品 材質:樹脂製(FRP)

タイプ	仕様(エプロン高さ)	品番	標準価格	エプロン位置(排水位置)
一方 納期約2~3ヶ月	半エプロン(400mm)	MEZ-1-5H	88,000円	
	全エプロン(540mm)	MEZ-1-5	96,000円	
二方 納期約2~3ヶ月	半エプロン(400mm)	MEZ-2-5HL/R	170,000円	
	全エプロン(540mm)	MEZ-2-5L/R	182,000円	
	半エプロン(400mm)	MEZ-2-5HLK/RK	170,000円	
	全エプロン(540mm)	MEZ-2-5LK/RK	182,000円	
三方(長辺中央取付) 納期約2~3ヶ月	半エプロン(400mm)	MEZ-3-5HO/T	240,000円	
	全エプロン(540mm)	MEZ-3-5O/T	268,000円	
三方(短辺中央取付) 納期約2~3ヶ月	半エプロン(400mm)	MEZ-3-5HL/R	240,000円	
	全エプロン(540mm)	MEZ-3-5L/R	268,000円	
四方 納期約2~3ヶ月	半エプロン(400mm)	MEZ-4-5H	288,000円	
	全エプロン(540mm)	MEZ-4-5	306,000円	

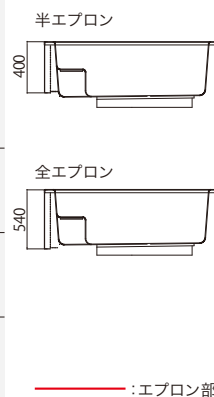

納期*** 浴槽標準納期は確約するものではなく、大型連休等を除いた「目安」です。
複数台のご注文、ご注文が集中した際は、さらに納期がかかる場合があります。

フロフト 納期2~4週

仕様	外寸(厚み/枚)	割数	重量	品番	標準価格
板フタ	1,600×2,000(19mm)	4	12.4kg	FB-201	153,000円

※表に示す板フタの厚みは縁の厚みを示しています。本体の板厚は11mmです。

板フタ



2000サイズ

FP-2016N

スマホでCheck
ホームページでも
ご覧頂けます。



FP-2016N 写真・右図面はゴム栓 パーグリップなし エプロンなし

- 腰掛ステップ
- アームレスト
- 底面ノンスリップ加工
- 片側幅広フランジ
- パーグリップ取付対応
- リフト対応※1※2

外寸: 1,995×1,598×600mm
内寸: 1,795×1,398(1,264)×500mm
底: 1,660×1,240(1,106)mm 満水量: 1,200L 重量: 80kg

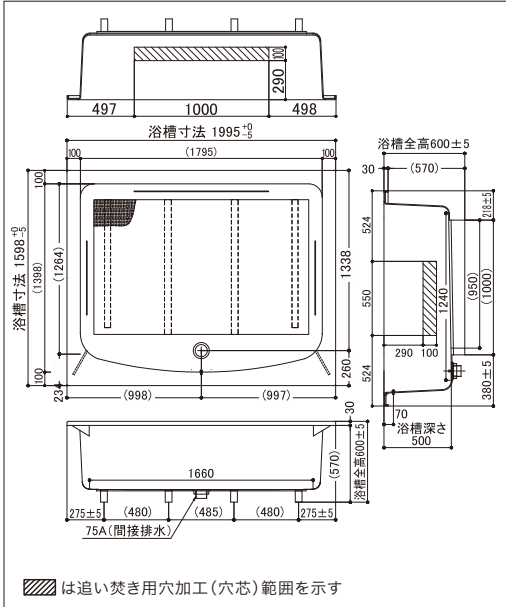

排水栓仕様	パーグリップ	エプロン	品番	標準価格
ゴム栓	なし	なし	FP-2016N	514,000円

排水口: 75A(間接排水) 排水時間: 約12分 標準納期: 納期約2~3ヶ月 (エプロン無)

図面 P330 ▶ 施工説明 P200 ▶ 取扱説明 P274 ▶

- 色はホワイトのみになります。
- ゴム栓仕様、間接排水のみになります。(直接排水不可)
- エプロン付き浴槽をご注文の場合は、エプロンの位置をお選びください。
- 追い焚き用穴加工は一口循環金具用(φ50)のみ可能です。(オプション)
自然循環式(二穴式)には対応できません。
- 24時間風呂には対応できません。
- P75の使用上の注意をご確認ください。

専用エプロン 受注生産品 材質: 樹脂製 (FRP)

タイプ	仕様(エプロン高さ)	品番	標準価格	エプロン位置(排水位置)
一方 納期約2~3ヶ月	半エプロン(400mm)	MEZ-1-5H	88,000円	
	全エプロン(540mm)	MEZ-1-5	96,000円	
二方 納期約2~3ヶ月	半エプロン(400mm)	MEZ-2-5HL/R	170,000円	
	全エプロン(540mm)	MEZ-2-5L/R	182,000円	
	半エプロン(400mm)	MEZ-2-5HLK/RK	170,000円	
	全エプロン(540mm)	MEZ-2-5LK/RK	182,000円	
三方(長辺中央取付) 納期約2~3ヶ月	半エプロン(400mm)	MEZ-3-5HO/T	240,000円	
	全エプロン(540mm)	MEZ-3-5O/T	268,000円	
三方(短辺中央取付) 納期約2~3ヶ月	半エプロン(400mm)	MEZ-3-5HL/R	240,000円	
	全エプロン(540mm)	MEZ-3-5L/R	268,000円	
四方 納期約2~3ヶ月	半エプロン(400mm)	MEZ-4-5H	288,000円	
	全エプロン(540mm)	MEZ-4-5	306,000円	

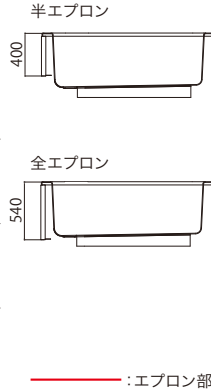

納期*** 浴槽標準納期は確約するものではなく、大型連休等を除いた「目安」です。
複数台のご注文、ご注文が集中した際は、さらに納期がかかる場合があります。

フロタ 納期2~4週

仕様	外寸(厚み/枚)	割数	重量	品番	標準価格
板フタ	1,600×2,000(19mm)	4	12.4kg	FB-201	153,000円

※表に示す板フタの厚みは線の厚みを示しています。本体の板厚は11mmです。



2800サイズ

GFP-2816

スマホでCheck
ホームページでも
ご覧頂けます。

腰掛ステップ	アームレスト
底面ノンスリップ加工	片側幅広フランジ
パーグリップ取付対応	リフト対応 ^{※1}

外寸:2,795×1,598×600mm
内寸:2,595×1,398(1,228)×500mm
底:2,440×1,235(1,065)mm
満水量:1,750L 重量:105kg

GFP-2816 写真・右図面はゴム栓 パーグリップなし エプロンなし

排水栓仕様	パーグリップ	エプロン	品番	標準価格
ゴム栓	なし	なし	GFP-2816	1,650,000円

排水口:75A(間接排水) 標準納期:納期約2~3ヶ月(エプロン無)
排水時間:約15分

図面 P331 ▶ 施工説明 P200 ▶ 取扱説明 P274 ▶

- 色はホワイトのみになります。
- ゴム栓仕様、間接排水のみになります。(直接排水不可)
- エプロン付き浴槽をご注文の場合は、エプロンの位置をお選びください。
- 追い焚き用穴加工は一口循環金具用(φ50)のみ可能です。(オプション)
自然循環式(二穴式)には対応できません。
- 24時間風呂には対応できません。
- P75の使用上の注意をご確認ください。

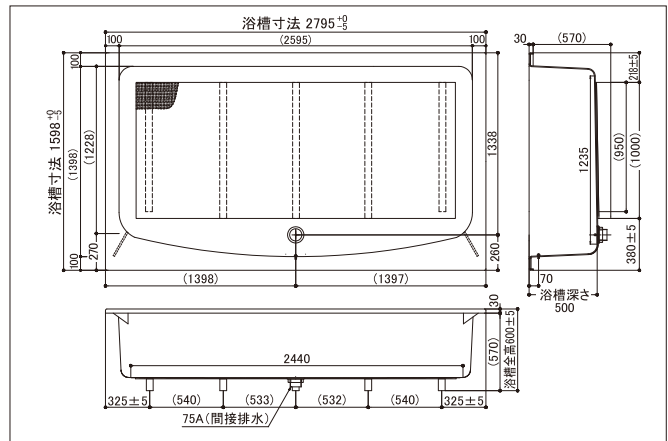
専用エプロン 受注生産品 材質:樹脂製(FRP)

タイプ	仕様(エプロン高さ)	品番	標準価格	エプロン位置(排水位置)
二方 納期約2~3ヶ月	半エプロン(400mm)	MEZ-2-6HL/R	210,000円	
	全エプロン(540mm)	MEZ-2-6L/R	230,000円	
	半エプロン(400mm)	MEZ-2-6HLK/RK	210,000円	
	全エプロン(540mm)	MEZ-2-6LK/RK	230,000円	
三方(長辺中央取付) 納期約2~3ヶ月	半エプロン(400mm)	MEZ-3-6HO/T	320,000円	
	全エプロン(540mm)	MEZ-3-6O/T	350,000円	
三方(短辺中央取付) 納期約2~3ヶ月	半エプロン(400mm)	MEZ-3-6HL/R	360,000円	
	全エプロン(540mm)	MEZ-3-6L/R	390,000円	
四方 納期約2~3ヶ月	半エプロン(400mm)	MEZ-4-6H	440,000円	
	全エプロン(540mm)	MEZ-4-6	490,000円	

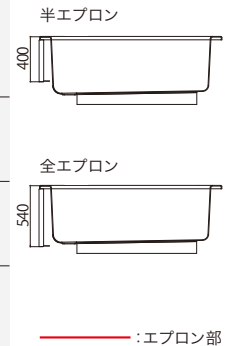

納期*** 浴槽標準納期は確約するものではなく、大型連休等を除いた「目安」です。
複数台のご注文、ご注文が集中した際は、さらに納期がかかる場合があります。

フロタ 納期2~4週

仕様	外寸(厚み/枚)	割数	重量	品番	標準価格
板フタ	1,580×2,760(19mm)	6	16.8kg	FB-281	210,000円

※表に示す板フタの厚みは縁の厚みを示しています。本体の板厚は11mmです。

板フタ



特注サイズ

特注FRP浴槽

オーダーメイドの浴槽を1台から製作できます。
※下記内容は一例です。
詳しくはお問合せください。

スマホでCheck
ホームページでも
ご覧頂けます。



サイズ

最大製作サイズ(目安)

→W2,200×L5,000×H700(槽内深さ)

※単位:mm

※最大サイズは運送トラックによります。

上記のサイズは4トラックワイド車で運送時の最大サイズです。



底面仕上げ

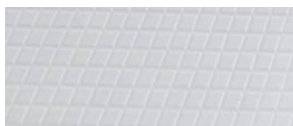

ノンスリップ加工(格子柄)

※滑り止めの効果があります。

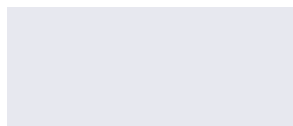

平滑仕上げ

形状

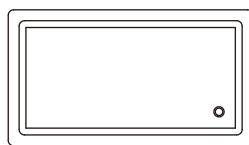

四角

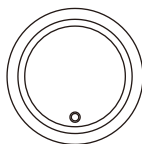

円形

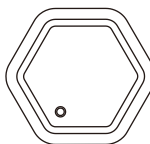

多角形

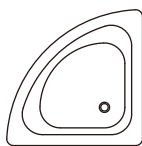

扇型

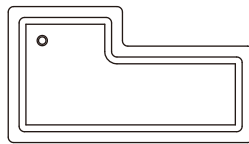

L型

ステップ

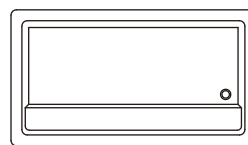

浴槽長辺側

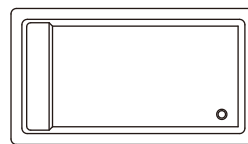

浴槽短辺側

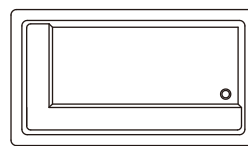

2方向

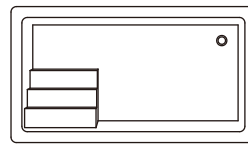

階段

Q&A

Q ポップアップ排水栓にできますか？

A 可能です。位置に制限がありますので、ご相談ください。大型浴槽でポップアップ排水栓の仕様の場合、排水時間が長くなるためゴム栓仕様を推奨しています。目安として満水量が約620Lを超える場合は、ゴム栓仕様を推奨します。

Q 色は何色ですか？ 木目調、石目調にできますか？

A 標準色はホワイトです。その他の特殊色にすることは可能ですが、金額・納期が変わりますのでお問合せください。木目調・石目調はできません。単色のみとなります。

Q 24時間風呂はできますか？

A できません。材質の煮沸性能により浴槽表面に気泡(ブリスター)ができ、塗膜が剥れる可能性があります。

Q 排水口を2つにできますか？

A 可能です。

Q 追い焚き(循環金具)を2つにできますか？

A 可能です。循環効率の関係で加工位置の制限がありますのでご相談ください。

Q 1台の浴槽を分割して製作し、現場でジョイントすることは可能ですか？

A できません。

Q 浴槽内に手すりを付けることはできますか？

A 可能です。ただし、浴槽の形状や寸法、手すり取付位置に制限がありますのでご相談ください。



ステンレス浴槽も
製作可能です。

詳しくはお問合せください。

ご依頼～納品までの流れ



特注FRP浴槽 設置事例

スマホでCheck
ホームページでも
ご覧頂けます。



設置事例1 3段の階段と腰掛けで安心・快適

- 出荷先:大分県 新築病院
- サイズ:1,800×3,000×高さ550mm
- 主な仕様:3段内部階段、腰掛ステップ、ノンスリップ加工(各部)



浴槽内に3段の階段と腰掛ステップを付けています。各部の底面には滑り止めのためのノンスリップ加工を施し、安心してご入浴頂ける快適な浴槽が完成しました。こちらの事例では同じ形の浴槽を4台製作しました。

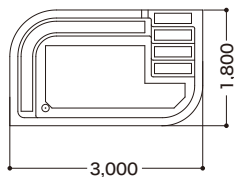

設置事例2 特注ならではの優雅な曲線

- 出荷先:熊本県 大型介護施設
- サイズ:1,950×2,400×高さ600mm
- 主な仕様:R形状、ステンレス手すり付き、3段内部階段、ノンスリップ加工(各部)



一辺にR形状を採用し、優雅な曲線が美しい浴槽です。またぎを低く、浴槽内は深くすることで、実用性とデザイン性の両方を兼ね備えています。また、安全面も考慮し、手すりや階段など、どなたにも使いやすい浴槽です。

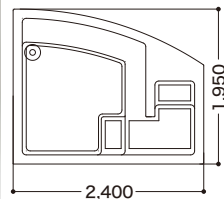

設置事例3 リフトが使いやすい広々サイズ

- 出荷先:熊本県 介護施設
- サイズ:1,850×850×高さ500mm
- 主な仕様:2方エプロン、リフト対応

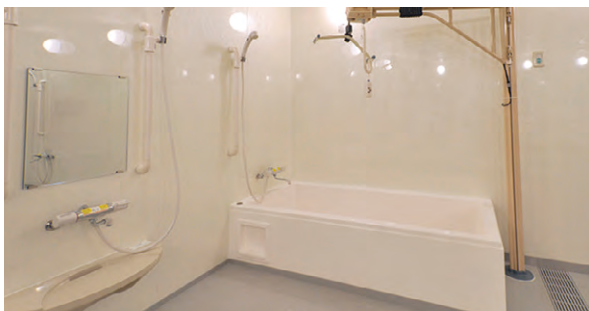

介護施設のシステムバスに合わせて設計し、長辺の寸法が通常より長い特殊な形状の浴槽です。シンプルな形状で見た目はすっきりとつつ、リフトが使いやすい広々としたサイズです。

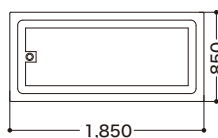

設置事例4 形状・寸法のご要望も実現

- 出荷先:福岡市 施設
- サイズ:2,500×1,550×高さ595mm
- 主な仕様:2方エプロン、腰掛ステップ



浴槽の形状・寸法についてのご要望をすべて実現できるように設計した大型浴槽です。2方エプロン、腰掛ステップ、排水位置などひとつひとつにこだわった世界に一つの浴槽が完成しました。

