

標準図

【3030サイズ】オージー技研 ジュスト(HK-255) 設置対応UB ※ジュスト設置最低寸法

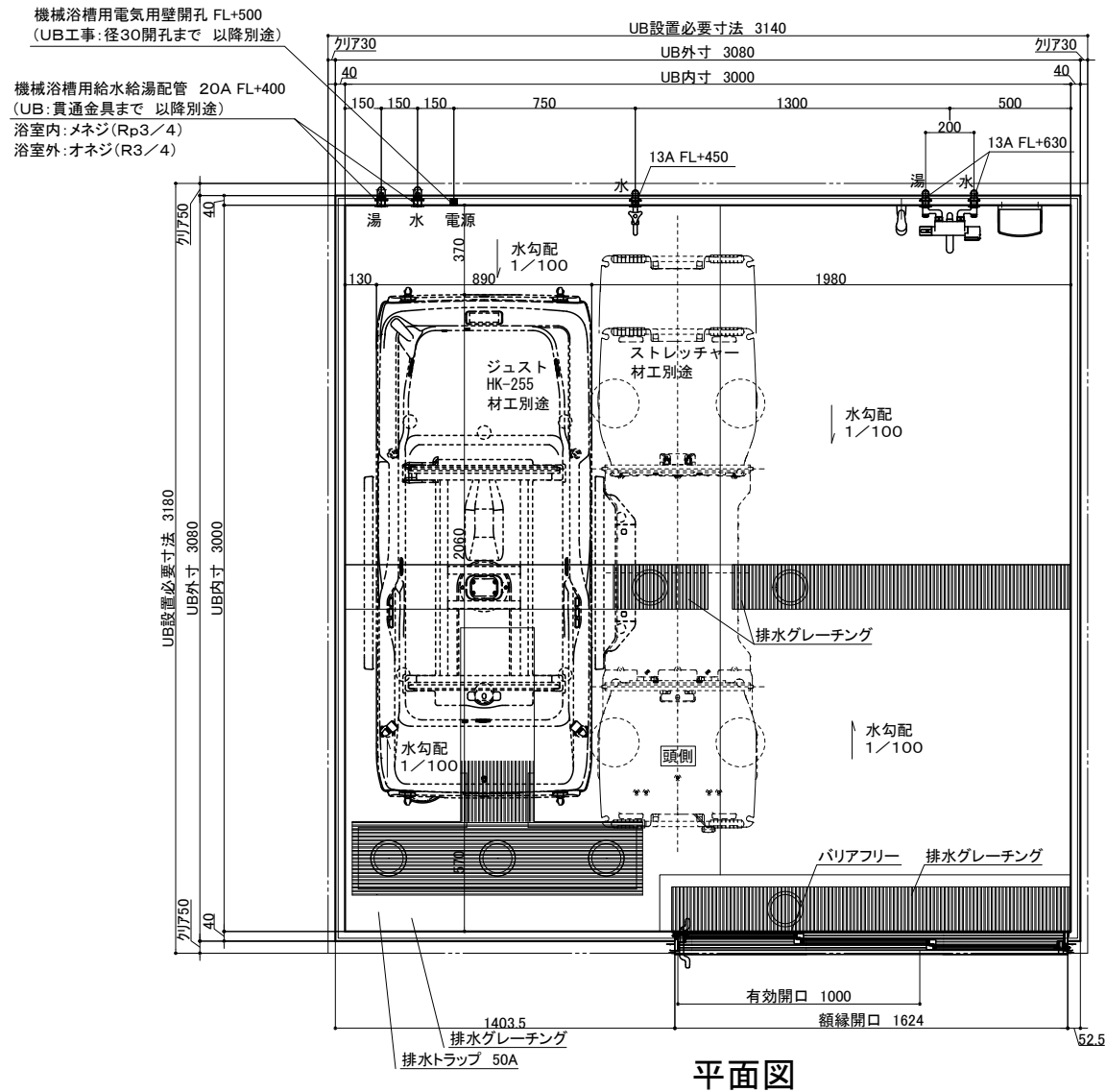
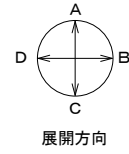

※搬入経路の確保が必要です。

防水パン最大サイズ	約1700×1600×H350mm
天井パネル最大サイズ	約3000×1000×50mm (分割の場合 1500×1000×50mm)
壁パネル最大サイズ	約2200×912×50mm

※ご確認ください

□現場の状況やその他状況により床の構造がフレーム架台方式になる場合があります。
□床の表面仕上げ材がFRP以外のシート材に変更になる場合があります。

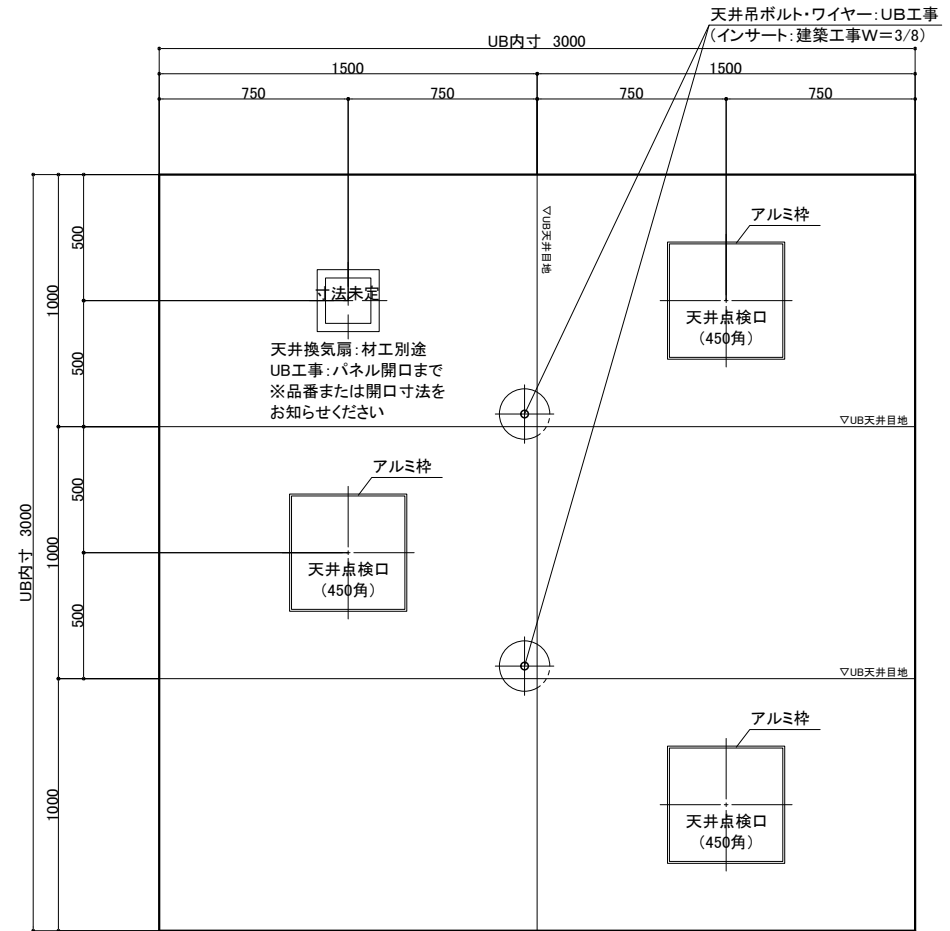

天井伏図

仕様

仕様	品名	カラー	品番/仕様	備考	数量
A床	洗い場パン 配管、他部材	*ライトブラウン/ミディアムグレー		FRP、コーキング色:() 排水トラップ(樹脂製)、排水管(塩ビ管VP50)	
B壁	エンボスパネル 組立金具、他部材	*ピンク/アイボリー		不燃認定材、コーキング色:ダークアイボリー	
C天井セット	フラットパネル	オフホワイト		不燃認定材	
E設備部品					
1	3枚引き戸WH特寸片側把手	ホワイト	*UYK-1664-2000KL/R	有効開口1000mm	1
2	丸型照明CX LED電球	グローブ:乳白色 電球色	LSSECX52-CX	グローブ:ホリカーボネート樹脂 E26口金	5 5
3	サーモシャワー水栓(Kシリーズ、スイッチャー)	断熱カバー:ホワイト	UK-173-061-2M-C	吐水口L自在80mm、2mホース(シルバー色)	1
4	単水栓		LF-7RE-13	呼び径13mm	1
5	給水栓接続金具(13A)		UK6445,YMF320	Rp1/2 メネジ止め	3
6	給水栓接続金具(20A)		UBEL-20A	R3/4 オネジ止め	2
7	アクリル化粧棚		UR726CC	W180*D129バー:ABS樹脂 棚板:AS樹脂	1
	機械浴槽 ジュスト HK-255			材工別途	
	機械浴槽給湯・給水用バルブ			材工別途	
	換気扇			材工別途 ※UB工事はパネル開口まで	

投影法	3角法	尺度	1/30	図名	システムバスルーム SYK-OG3030
日付	2018. 11.22	旧番		図番	U800 SYKOG3030(1)
承認	検図	設計	製図	製図	
中村	石井	木原	木原		ダイワ化成株式会社

標準図

【3030サイズ】オージー技研 ジュスト(HK-255) 設置対応UB ※ジュスト設置最低寸法

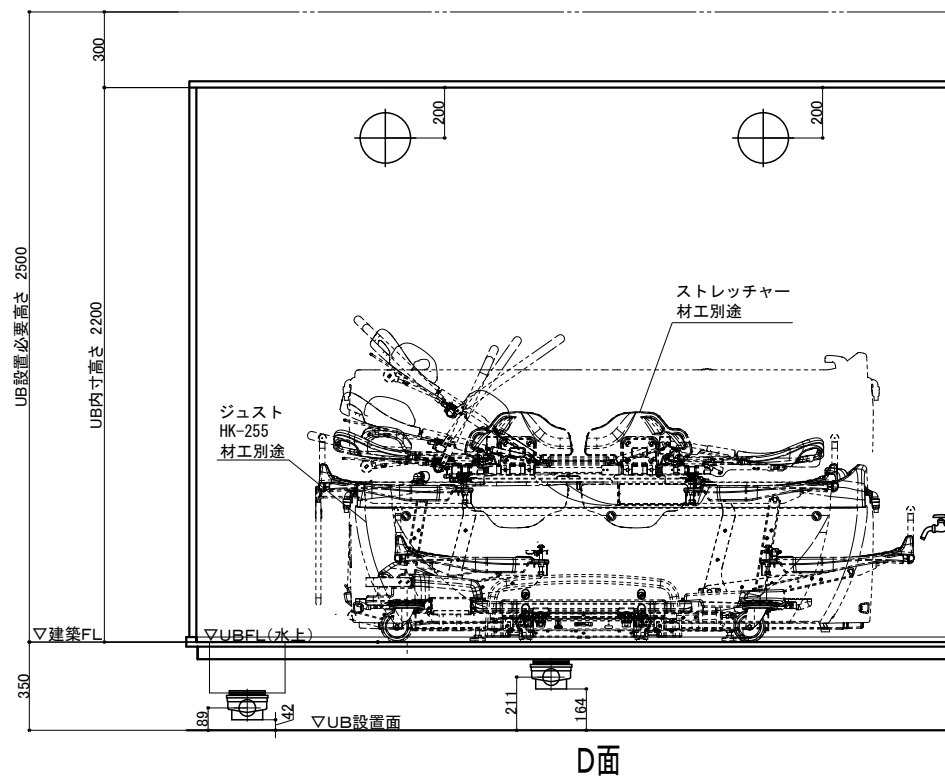
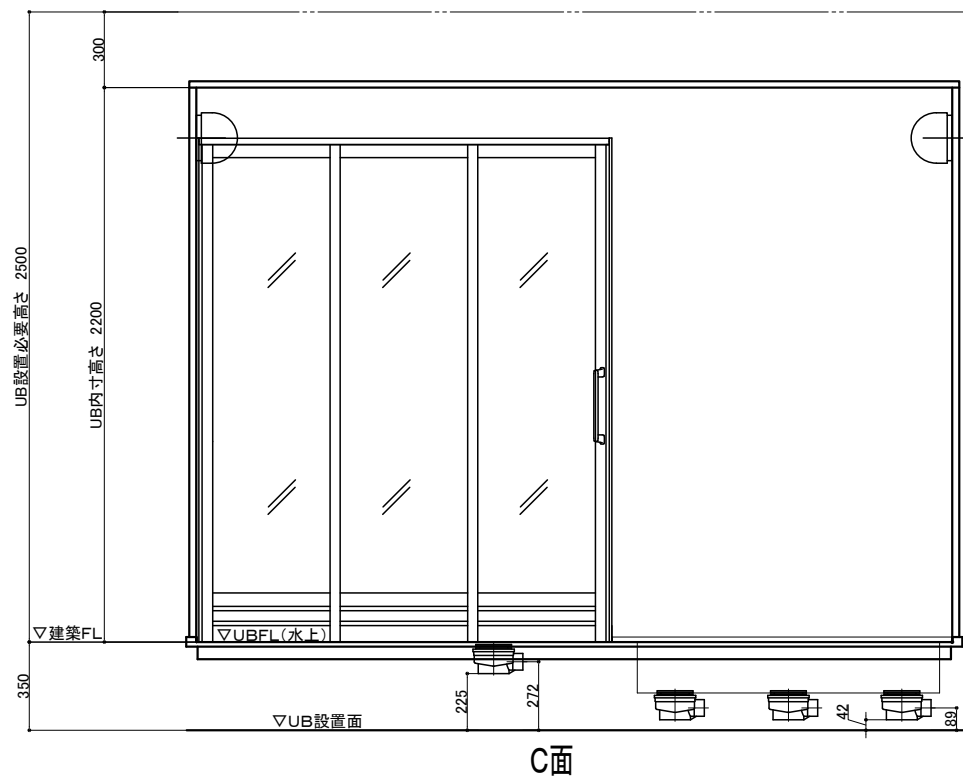
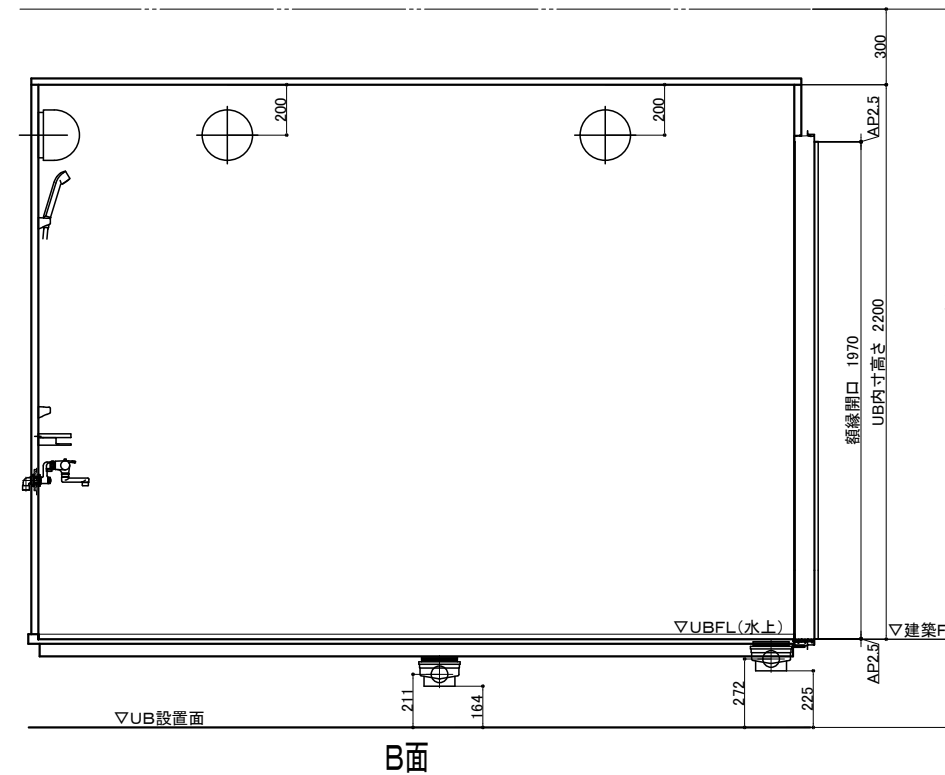
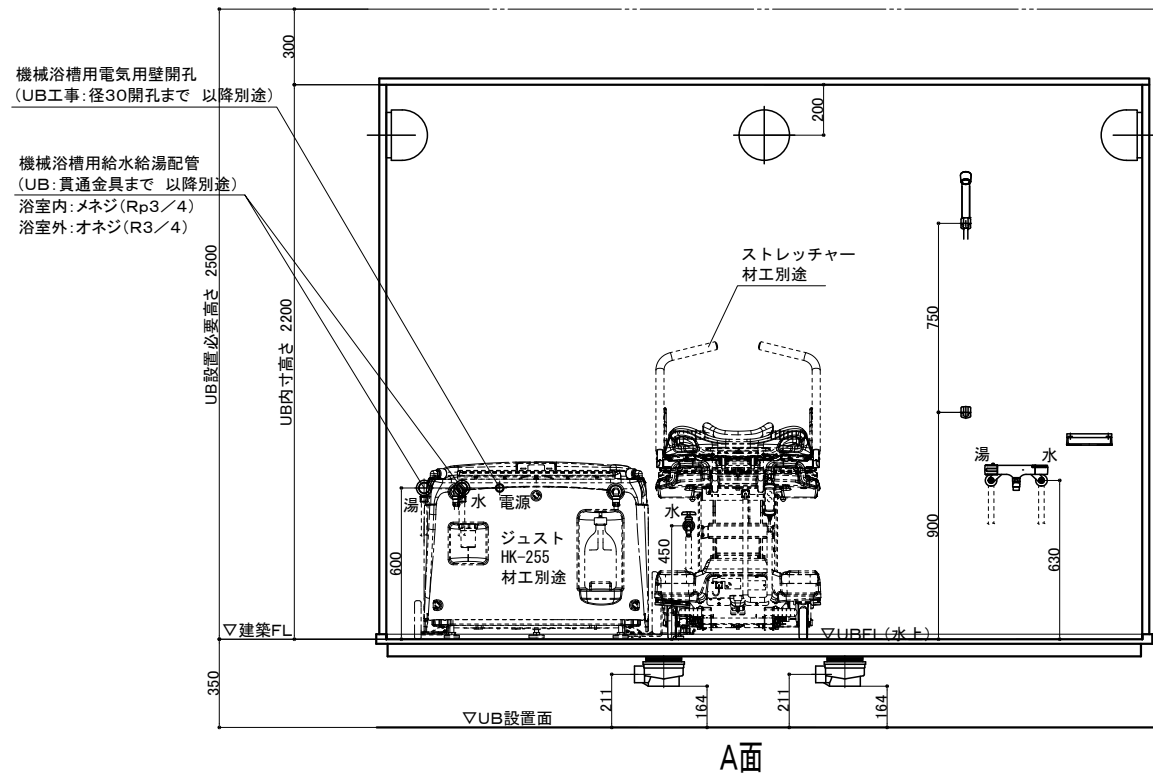

投影法	3角法	尺度	1/30	図名	システムバスルーム SYK-OG3030
日付	2018. 11.22	旧番		図番	U800 SYKOG3030(2)
承認	検図	設計	製図	ダイワ化成株式会社	
中村	石井	木原	木原		